



Material Eléctrico

Bases portafusibles y fusibles



Serie: PF

BASES PORTAFUSIBLES SECCIONABLES

Normas: UTE C-63.210
UNE-EN 60269

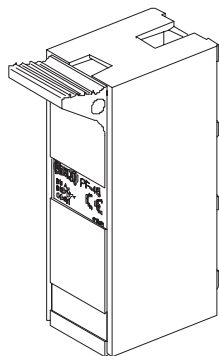

UNIPOLAR

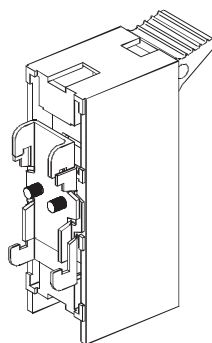

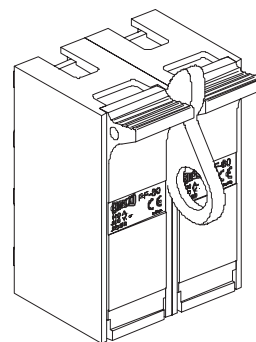

FIJACION CON BRIDA METÁLICA
"BO" PARA CARRIL







BIPOLAR CON TIRADOR
TC

20 A. PARA FUSIBLES DE 8,5 x 31,5

UNIPOLAR. Fijación por Tornillos	-----
UNIPOLAR. Fijación por Brida	-----
sobre carriles DIN  y 	-----
UNIPOLAR NEUTRO. Con tubo	-----
neutro y maneta de color azul	-----
BIPOLAR. Con pasador incluido	-----
TRIPOLAR. Con pasador incluido	-----
TRIPOLAR + N. Con pasador incluido	-----

Referencia	Precio €	Piezas Caja
PF-16	2,50	12
PF-16 BA	3,20	12
PF-16 N	3,42	12
PF-16/2	6,26	6
PF-16/3	8,55	4
PF-16/4	12,09	2

25 A. PARA FUSIBLES DE 10,3 x 38

UNIPOLAR. Fijación por Tornillos	-----
UNIPOLAR. Fijación por Brida automática	-----
sobre carril DIN 46277/1 	-----
UNIPOLAR. Fijación por Brida metálica	-----
sobre carril DIN 46277/1 	-----
UNIPOLAR. Fijación por Brida	-----
sobre carriles DIN  y 	-----
UNIPOLAR. Fijación por Brida metálica	-----
sobre carril DIN 46277/3 	-----
UNIPOLAR NEUTRO. Con tubo	-----
neutro y maneta de color azul	-----
UNIPOLAR LUMINOSO	-----
BIPOLAR. Con pasador incluido	-----
TRIPOLAR. Con empuñadura incluida	-----
TRIPOLAR. Sobre pletina y empuñadura	-----
TRIPOLAR + N. Con empuñadura incluida	-----
TRIPOLAR + N. Sobre pletina y empuñadura	-----

Referencia	Precio €	Piezas Caja
PF-20	2,92	12
PF-20 CA	4,66	12
PF-20 CB	3,86	12
PF-20 BA	3,83	12
PF-20 BO	4,86	12
PF-20 N	4,00	12
PF-20 L	4,71	12
PF-20/2	6,85	6
PF-20/3	11,79	2
PF-20/3 PL	15,76	2
PF-20/4	15,53	2
PF-20/4 PL	19,26	2

Se suministran por cajas completas

Serie: PF

BASES PORTAFUSIBLES SECCIONABLES

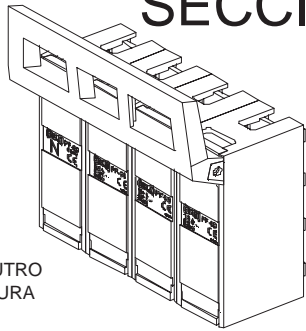



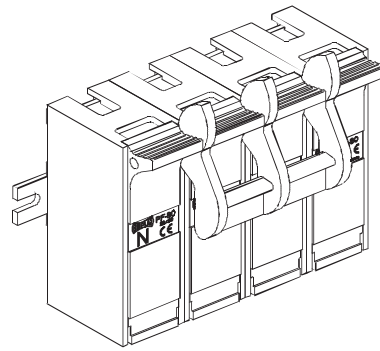

TRIPOLAR + NEUTRO
CON EMPUÑADURA







TRIPOLAR + NEUTRO CON TIRADOR
MONTADO SOBRE PLETINA

50 A. PARA FUSIBLES DE 14,3 x 51

UNIPOLAR. Fijación por Tornillos
UNIPOLAR. Fijación por Brida automática sobre carril DIN 46277/1 
UNIPOLAR. Fijación por Brida metálica sobre carril DIN 46277/1 
UNIPOLAR. Fijación por Brida sobre carril DIN 46277/3 
UNIPOLAR. Fijación por Brida metálica sobre carril DIN 46277/3 
UNIPOLAR NEUTRO. Con tubo neutro y maneta de color azul ..
UNIPOLAR LUMINOSO
BIPOLAR. Con tirador incluido
TRIPOLAR. Con empuñadura incluida
TRIPOLAR. Sobre pletina y empuñadura
TRIPOLAR + N. Con empuñadura incluida
TRIPOLAR + N. Sobre pletina y empuñadura

Referencia	Precio €	Piezas Caja
PF-40	4,92	12
PF-40 CA	6,89	12
PF-40 CB	5,98	12
PF-40 BP	5,93	12
PF-40 BO	6,97	12
PF-40 N	6,22	12
PF-40 L	6,67	12
PF-40/2 TC	10,89	2
PF-40/3	17,44	2
PF-40/3 PL	22,81	2
PF-40/4	23,92	2
PF-40/4 PL	30,15	2

100 A. PARA FUSIBLES DE 22,2 x 58





UNIPOLAR. Fijación por Tornillos
UNIPOLAR. Fijación por Brida automática sobre carril DIN 46277/1 
UNIPOLAR. Fijación por Brida metálica sobre carril DIN 46277/1 
UNIPOLAR. Fijación por Brida sobre carril DIN 46277/3 
UNIPOLAR. Fijación por Brida metálica sobre carril DIN 46277/3 
UNIPOLAR NEUTRO. Con tubo neutro y maneta de color azul ..
UNIPOLAR LUMINOSO
BIPOLAR. Con tirador incluido
TRIPOLAR. Con empuñadura incluida
TRIPOLAR. Sobre pletina y empuñadura
TRIPOLAR. Con tirador incluido
TRIPOLAR. Sobre pletina y tirador
TRIPOLAR + N. Con empuñadura incluida
TRIPOLAR + N. Sobre pletina y empuñadura
TRIPOLAR + N. Con tirador incluido
TRIPOLAR + N. Sobre pletina y tirador

Referencia	Precio €	Piezas Caja
PF-80	6,26	6
PF-80 CA	8,03	6
PF-80 CB	7,35	6
PF-80 BP	7,35	6
PF-80 BO	8,25	6
PF-80 N	7,94	6
PF-80 L	8,03	6
PF-80/2 TC	14,40	2
PF-80/3	21,38	2
PF-80/3 PL	27,49	2
PF-80/3 TC	21,38	2
PF-80/3 TC-PL	27,49	2
PF-80/4	31,15	2
PF-80/4 PL	36,63	2
PF-80/4 TC	31,15	2
PF-80/4 TC-PL	36,63	2

Se suministran por cajas completas

BASES PORTAFUSIBLES SECCIONABLES

ACCESORIOS

ACCESORIOS	Cantid. Mínima	20 AMPERIOS		25 AMPERIOS		50 AMPERIOS		100 AMPERIOS	
		Referencia	Precio €	Referencia	Precio €	Referencia	Precio €	Referencia	Precio €
PASADOR. Para conjunto BIPOLAR	10	PC-16/2	0,60	PC-20/2	0,70	PC-40/2	0,76	PC-80/2	0,79
PASADOR . Para conjunto TRIPOLAR	10	PC-16/3	0,65	PC-20/3	0,87	PC-40/3	0,99	PC-80/3	1,02
PASADOR. Para conjunto TRIPOLAR + N	10	PC-16/4	0,74	PC-20/4	1,19	PC-40/4	1,32	PC-80/4	1,41
EMPUÑADURA. Para conjunto TRIPOLAR con pasador incluido	2	-	-	EC-20/3	2,43	EC-40/3	2,51	EC-80/3	2,60
EMPUÑADURA. Para conjunto TRIPOLAR + N con pasador incluido	2	-	-	EC-20/4	2,54	EC-40/4	2,77	EC-80/4	2,98
PLETINA. Para conjunto TRIPOLAR	1	-	-	PL-20/3	4,17	PL-40/3	5,23	PL-80/3	6,47
PLETINA. Para conjunto TRIPOLAR + N	1	-	-	PL-20/4	4,59	PL-40/4	6,19	PL-80/4	7,60
TIRADOR DE APERTURA BIPOLAR con pasador incluido	6	-	-	-	-	-	-	TC-80/2	1,63
TIRADOR DE APERTURA TRIPOLAR con pasador incluido	2	-	-	-	-	-	-	TC-80/3	2,60
TIRADOR DE APERTURA TRIPOLAR + N con pasador incluido	2	-	-	-	-	-	-	TC-80/4	2,98
BRIDA AUTOMÁTICA. Carril DIN 	10	-	-	CA-20	1,43	CA-40	1,71	CA-80	1,71
BRIDA METÁLICA. Carril DIN 	10	-	-	CB-20	0,65	CB-40	0,73	CB-80	0,73
BRIDA. Carril DIN 	10	BA-16	0,60	BA-20	0,60	BP-40	0,70	BP-80	0,70
BRIDA METÁLICA. Carril DIN 	10	-	-	BO-20	1,63	BO-40	1,79	BO-80	1,79
TUBO NEUTRO	10	CN-16	0,67	CN-20	0,82	CN-40	1,10	CN-80	1,66

Los modelos N y L pueden ir con cualquier accesorio, incrementando **0,50 €** por montaje unitario.

BASES PORTAFUSIBLES MODULARES

CARACTERÍSTICAS

- Bornas protegidas contra el contacto accidental.
- Fijación a carril DIN 46277/3.

25 A. PARA FUSIBLES DE 8,5 x 31,5

	Referencia	Precio €	Piezas Caja
UNIPOLAR	M-00	2,66	12
UNIPOLAR NEUTRO	M-00 N	3,35	12
UNIPOLAR Con Indicador Luminoso	M-00 L	8,20	12
UNIPOLAR + N (1 módulo)	M-00/1 N	6,46	12
UNIPOLAR + N (2 módulos)	M-00/2 N	6,86	6
BIPOLAR	M-00/2	6,13	6
TRIPOLAR	M-00/3	9,94	4
TRIPOLAR + N (3 módulos).....	M-00/3 N	12,49	4
TRIPOLAR + N (4 módulos).....	M-00/4	16,02	3

32 A. PARA FUSIBLES DE 10,3 x 38

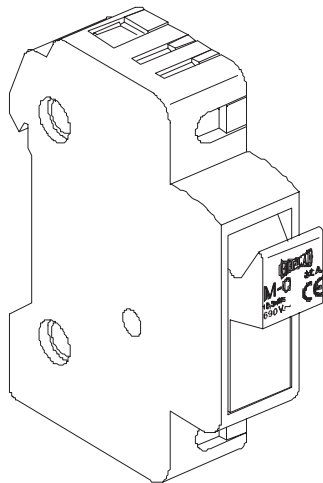

	Referencia	Precio €	Piezas Caja
UNIPOLAR	M-0	2,76	12
UNIPOLAR NEUTRO	M-0 N	3,35	12
UNIPOLAR Con Indicador Luminoso	M-0 L	8,30	12
UNIPOLAR + N (1 módulo)	M-0/1 N	6,51	12
UNIPOLAR + N (2 módulos)	M-0/2 N	7,00	6
BIPOLAR	M-0/2	6,24	6
TRIPOLAR	M-0/3	9,94	4
TRIPOLAR + N (3 módulos).....	M-0/3 N	12,71	4
TRIPOLAR + N (4 módulos).....	M-0/4	16,37	3

50 A. PARA FUSIBLES DE 14,3 x 51

	Referencia	Precio €	Piezas Caja
UNIPOLAR	M-1	6,25	6
UNIPOLAR NEUTRO	M-1 N	7,48	6
UNIPOLAR Con Indicador Luminoso	M-1 L	12,20	6
UNIPOLAR Con microrruptor	M-1 MICRO	17,37	6
UNIPOLAR + N (2 módulos)	M-1/2 N	14,30	3
BIPOLAR	M-1/2	12,59	3
TRIPOLAR	M-1/3	19,99	2
TRIPOLAR Con microrruptor	M-1/3 MICRO	32,80	2
TRIPOLAR + N (4 módulos).....	M-1/4	32,29	1
TRIPOLAR + N Con microrruptor.....	M-1/4 MICRO	47,56	1

125 A. PARA FUSIBLES DE 22,2 x 58

	Referencia	Precio €	Piezas Caja
UNIPOLAR	M-2	10,84	6
UNIPOLAR NEUTRO	M-2 N	13,72	6
UNIPOLAR + N (2 módulos)	M-2/2 N	24,50	3
BIPOLAR	M-2/2	21,56	3
TRIPOLAR	M-2/3	32,33	2
TRIPOLAR + N	M-2/4	49,01	1

Se suministran por cajas completas

BASES PORTAFUSIBLES NH

Serie: NH

TERMOPLÁSTICO

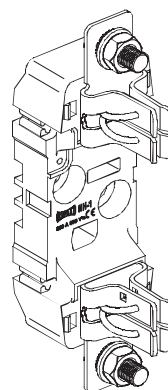

TERMOPLÁSTICO	Referencia	Intensidad	Tamaño	Precio €	Piezas Caja
UNIPOLARES FIJACIÓN RAIL	NH-00 PR	160	00	5,01	3
	NH-0 PR	160	0	8,40	3
	NH-1 PR	250	1	12,27	3
	NH-2 PR	400	2	16,49	3
	NH-3 PR	630	3	22,44	3
UNIPOLARES FIJACIÓN TORNILLO	NH-00 PT	160	00	4,39	3
	NH-0 PT	160	0	7,82	3
	NH-1 PT	250	1	11,78	3
	NH-2 PT	400	2	15,96	3
	NH-3 PT	630	3	21,85	3
	NH-4 EPT	1250	4	85,79	1
PANTALLAS DE SEPARACIÓN	PAN-00 P	-	00	0,99	2
	PAN-0 P	-	0	1,45	2
	PAN-1-2 P	-	1 y 2	2,14	2
	PAN-3 P	-	3	2,54	2
DISTANCIADORES	DIS-00 P	-	00	0,56	2
	DIS-0 P	-	0	0,60	2
	DIS-1-2 P	-	1 y 2	0,76	2
	DIS-3 P	-	3	1,28	2
CUBREBORNAS	CBS-NH00	-	00	0,86	6

Para hacer conjuntos Tripolares con las bases de Termoplástico, se precisan 3 bases unipolares, 2 pantallas de separación y 2 distanciadores.

ACCESORIOS	Referencia	Tamaño	Precio €	Piezas Caja
MANETA EXTRACCIÓN	MANETA EXTR.00-3	00-3	12,32	1
BARRETAS SECCIONABLES PARA NEUTRO	BARRETA SECC. NH-00	00	4,39	6
	BARRETA SECC. NH-0	0	5,35	6
	BARRETA SECC. NH-1	1	6,64	3
	BARRETA SECC. NH-2	2	8,35	3
	BARRETA SECC. NH-3	3	9,96	3
BASE POLIÉSTER CON NEUTRO SECCIONABLE (Tornillo-tornillo)	NH-00 N SEC	00	4,82	3
	NH-0 N SEC	0	6,34	3
	NH-1 N SEC	1	9,48	3
	NH-2 N SEC	2	9,48	3
	NH-3 N SEC	3	15,25	3

Serie: C

FUSIBLES CILINDRICOS "UTE"

Normas: CEI 269 - UNE 21.103 - NFC 63.210

Tamaño 00: 20 kA 400 V~
Tamaño 0-1-2: 120 kA 400/500/690 V~

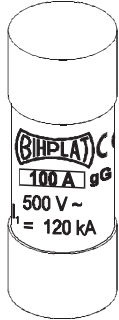

APLICACIÓN		Precios por caja de 10 unidades						
		SIN INDICADOR DE FUSIÓN						
		gl - gG				aM		
TAMAÑO	00 8,5 x 31,5	0 10,3 x 38	1 14,3 x 51	2 22,2 x 58	0 10,3 x 38	1 14,3 x 51	2 22,2 x 58	
INTENSIDAD NOMINAL AMPERIOS	2	6,18	6,95	-	-	8,16	-	-
	4	5,96	6,58	13,39	-	8,16	-	-
	6	5,96	6,58	14,09	-	8,16	-	-
	8	5,96	6,58	10,16	-	8,16	-	-
	10	5,96	6,58	10,16	-	8,16	-	-
	12	5,96	6,58	10,16	-	8,16	-	-
	16	5,96	6,58	10,16	-	8,43	11,84	-
	20	5,96	6,84	10,16	-	8,43	11,84	-
	25	5,96	6,84	10,16	19,44	8,43	11,84	-
	32	-	6,84	11,10	19,44	9,09	13,56	-
	40	-	-	11,10	20,76	-	13,56	-
	50	-	-	10,89	21,08	-	13,56	22,01
	63	-	-	-	21,08	-	-	22,84
	80	-	-	-	21,80	-	-	24,09
	100	-	-	-	22,89	-	-	26,06
125	-	-	-	23,98	-	-	27,24	
PIEZAS CAJA	10	10	10	10	10	10	10	

Sobre demanda podemos construir otras ejecuciones en Cartuchos Fusibles Cilíndricos.

Al solicitar estos fusibles, se indicará la Serie, CI (para los de distribución) ó CM (para los de acompañamiento de motor), el tamaño, los Amperios y el tipo. Por ejemplo, para solicitar Fusibles de distribución en el tamaño 0, de 6 Amperios, la referencia será: **CI-0 6 A. GI** y si fueran de acompañamiento motor: **CM-0 6 A. AM**.

Serie: CNH FUSIBLES NH

Normas: CEI 269 - NFC 63.210 - VDE 0636 - UNE 21.103 - DIN 43.620 - DIN 57.636
120 kA gl-gL-gG 500 V ~

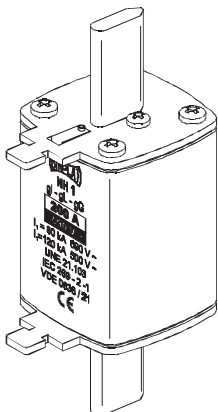

TAMAÑO		Precios unitarios										
		CON INDICADOR DE FUSION										
		NH000 - NH00		NH0		NH1/C1-NH1		NH2/C2 - NH2		NH3/C3 - NH3		NH4
INTENSIDAD	PVP	Volt.	PVP	Volt.	PVP	Volt.	PVP	Volt.	PVP	Volt.	PVP	Volt.
25 A.	5,17	500 V	6,96	500 V	-	-	-	-	-	-	-	-
32 A.	5,17	500 V	6,96	500 V	-	-	-	-	-	-	-	-
40 A.	5,17	500 V	6,96	500 V	-	-	-	-	-	-	-	-
50 A.	5,17	500 V	6,96	500 V	10,08	500 V	-	-	-	-	-	-
63 A.	5,17	500 V	6,96	500 V	10,08	500 V	-	-	-	-	-	-
80 A.	5,17	500 V	6,96	500 V	10,08	500 V	-	-	-	-	-	-
100 A.	5,17	500 V	6,96	500 V	10,08	500 V	14,00	500 V	-	-	-	-
125 A.	5,72	500 V	7,01	500 V	10,08	500 V	14,00	500 V	-	-	-	-
160 A.	6,08	500 V	7,01	500 V	10,80	500 V	14,00	500 V	-	-	-	-
200 A.	-	-	-	-	10,80	500 V	14,00	500 V	-	-	-	-
250 A.	-	-	-	-	10,80	500 V	15,21	500 V	22,20	500 V	-	-
315 A.	-	-	-	-	14,02	500 V	15,21	500 V	22,20	500 V	-	-
355 A.	-	-	-	-	14,02	500 V	15,21	500 V	22,20	500 V	-	-
400 A.	-	-	-	-	-	-	15,21	500 V	22,20	500 V	-	-
425 A.	-	-	-	-	-	-	17,96	500 V	23,10	500 V	-	-
500 A.	-	-	-	-	-	-	17,96	500 V	27,06	500 V	-	-
630 A.	-	-	-	-	-	-	-	-	27,06	500 V	128,23	500 V
800 A.	-	-	-	-	-	-	-	-	-	-	128,23	500 V
1000 A.	-	-	-	-	-	-	-	-	-	-	133,89	500 V
1250 A.	-	-	-	-	-	-	-	-	-	-	133,89	500 V
PIEZAS CAJA	3		3		3		3		3		1	

Sobre demanda podemos construir otras ejecuciones en Cartuchos Fusibles NH.

Al solicitar estos fusibles, se indicará la Serie, CNH, el tamaño, los Amperios y el tipo. Por ejemplo, para solicitar Fusibles en el tamaño NH0 de 32 Amperios, la referencia será: **CNH-0 32 A. GI**.



Serie: DO

BASES PORTAFUSIBLES DO

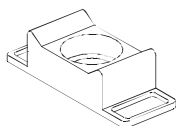
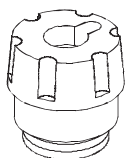
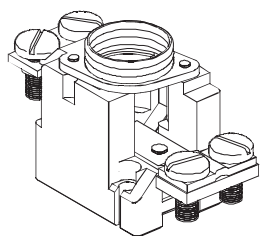

Precios Unitarios						
	Referencia	Intensidad	Rosca	Fijación	Precio €	Piezas Caja
UNIPOLARES	DO-2 BRIDA	63	E-18	Brida	2,46	20
	DO-3 BRIDA	100	M-30 x 2	Brida	7,53	10
	DO-1 RAIL	16	E-14	Rail DIN	2,36	20
	DO-2 RAIL	63	E-18	Rail DIN	2,89	20
	DO-3 RAIL	100	M-30 x 2	Rail DIN	7,79	10
	DO-1 TOR	16	E-14	Tornillo	1,93	20
	DO-2 TOR	63	E-18	Tornillo	2,65	20
	DO-3 TOR	100	M-30 x 2	Tornillo	7,32	10
TRIPOLARES	DO-1/3 RAIL	16	E-14	Rail DIN	5,67	5
	DO-2/3 RAIL	63	E-18	Rail DIN	7,69	5
	DO-1/3 TOR	16	E-14	Tornillo	4,99	5
	DO-2/3 TOR	63	E-18	Tornillo	7,11	5
TAPONES ROSCADOS PORCELANA	TR-DO1	16	E-14	-	0,76	20
	TR-DO2	63	E-18	-	0,84	20
	TR-DO3	100	M-30 x 2	-	7,99	10
TAPAS DE PROTECCIÓN	TP-DO1/DO2	16 / 63	-	Unipolar	0,42	50
	TP-DO3	100	-	Unipolar	2,10	10
	TP-DO1/TRIP	16 / 63	-	Tripolar	1,29	10

Serie: DO

CARTUCHOS FUSIBLES DO

Normas:

CEI 269 - VDE 0636 - UNE 21.103 - DIN 49.522

50 kA gL 400 V ~ - 250 V...



Precio por caja de 10 unidades						
	Referencia	Intensidad			Precio €	Piezas Caja
TAMAÑO DO 1	NZ-DO1 2 A.	2	-	-	9,50	10
	NZ-DO1 4 A.	4	-	-	9,50	10
	NZ-DO1 6 A.	6	-	-	9,50	10
	NZ-DO1 10 A.	10	-	-	9,50	10
	NZ-DO1 16 A.	16	-	-	9,50	10
TAMAÑO DO 2	NZ-DO2 20 A.	20	-	-	11,39	10
	NZ-DO2 25 A.	25	-	-	11,39	10
	NZ-DO2 35 A.	35	-	-	11,39	10
	NZ-DO2 50 A.	50	-	-	13,66	10
	NZ-DO2 63 A.	63	-	-	13,66	10
TAMAÑO DO 3	NZ-DO3 80 A.	80	-	-	71,49	10
	NZ-DO3 100 A.	100	-	-	71,49	10