



Material Eléctrico

# Bases portafusibles y fusibles



Serie: PF

# BASES PORTAFUSIBLES SECCIONABLES

Normas: UTE C-63.210  
UNE-EN 60269

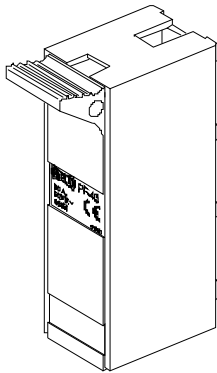

UNIPOLAR

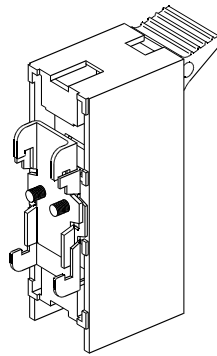

FIJACION CON BRIDA METÁLICA  
"BO" PARA CARRIL

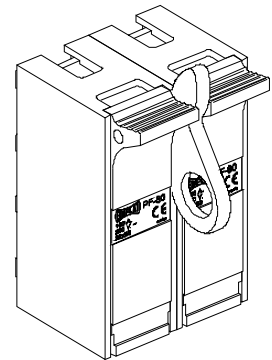

BIPOLAR CON TIRADOR  
TC

## PF-16 PARA FUSIBLES DE 8,5 x 31,5

- UNIPOLAR. Fijación por Tornillos .....
- UNIPOLAR. Fijación por Brida  
sobre carriles DIN y .....
- UNIPOLAR NEUTRO. Con tubo  
neutro y maneta de color azul .....
- BIPOLAR. Con pasador incluido .....
- TRIPOLAR. Con pasador incluido .....
- TRIPOLAR + N. Con pasador incluido .....

Referencia	Precio €	Piezas Caja
PF-16	2,75	12
PF-16 BA	3,52	12
PF-16 N	3,77	12
PF-16/2	6,90	6
PF-16/3	9,42	4
PF-16/4	13,32	2

## PF-20 PARA FUSIBLES DE 10,3 x 38

- UNIPOLAR. Fijación por Tornillos .....
- UNIPOLAR. Fijación por Brida automática  
sobre carril DIN 46277/1 .....
- UNIPOLAR. Fijación por Brida metálica  
sobre carril DIN 46277/1 .....
- UNIPOLAR. Fijación por Brida  
sobre carriles DIN y .....
- UNIPOLAR. Fijación por Brida metálica  
sobre carril DIN 46277/3 .....
- UNIPOLAR NEUTRO. Con tubo  
neutro y maneta de color azul .....
- UNIPOLAR LUMINOSO .....
- BIPOLAR. Con pasador incluido .....
- TRIPOLAR. Con empuñadura incluida .....
- TRIPOLAR. Sobre pletina y empuñadura .....
- TRIPOLAR + N. Con empuñadura incluida .....
- TRIPOLAR + N. Sobre pletina y empuñadura .....

Referencia	Precio €	Piezas Caja
PF-20	3,22	12
PF-20 CA	5,14	12
PF-20 CB	4,25	12
PF-20 BA	4,22	12
PF-20 BO	5,36	12
PF-20 N	4,41	12
PF-20 L	5,19	12
PF-20/2	7,55	6
PF-20/3	13,00	2
PF-20/3 PL	17,38	2
PF-20/4	17,12	2
PF-20/4 PL	21,24	2

Se suministran por cajas completas

Normas: UNE-EN 60269-1 UNE-EN 60269-2

Serie: PF

# BASES PORTAFUSIBLES SECCIONABLES

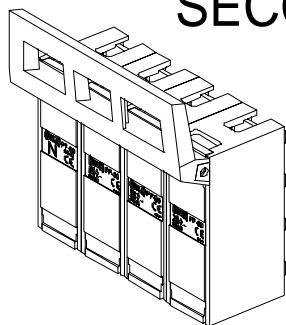



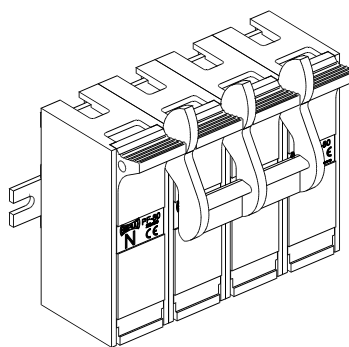

TRIPOLAR + NEUTRO  
CON EMPUÑADURA







TRIPOLAR + NEUTRO CON TIRADOR  
MONTADO SOBRE PLETINA

## PF-40 PARA FUSIBLES DE 14,3 x 51

UNIPOLAR. Fijación por Tornillos .....
UNIPOLAR. Fijación por Brida automática sobre carril DIN 46277/1  .....
UNIPOLAR. Fijación por Brida metálica sobre carril DIN 46277/1  .....
UNIPOLAR. Fijación por Brida sobre carril DIN 46277/3  .....
UNIPOLAR. Fijación por Brida metálica sobre carril DIN 46277/3  .....
UNIPOLAR NEUTRO. Con tubo neutro y maneta de color azul ..
UNIPOLAR LUMINOSO .....
BIPOLAR. Con tirador incluido .....
TRIPOLAR. Con empuñadura incluida .....
TRIPOLAR. Sobre pletina y empuñadura .....
TRIPOLAR + N. Con empuñadura incluida .....
TRIPOLAR + N. Sobre pletina y empuñadura .....

Referencia	Precio €	Piezas Caja
PF-40	5,42	12
PF-40 CA	7,60	12
PF-40 CB	6,59	12
PF-40 BP	6,54	12
PF-40 BO	7,68	12
PF-40 N	6,86	12
PF-40 L	7,35	12
PF-40/2 TC	12,01	2
PF-40/3	19,22	2
PF-40/3 PL	25,15	2
PF-40/4	26,37	2
PF-40/4 PL	33,24	2

## PF-80 PARA FUSIBLES DE 22,2 x 58

UNIPOLAR. Fijación por Tornillos .....
UNIPOLAR. Fijación por Brida automática sobre carril DIN 46277/1  .....
UNIPOLAR. Fijación por Brida metálica sobre carril DIN 46277/1  .....
UNIPOLAR. Fijación por Brida sobre carril DIN 46277/3  .....
UNIPOLAR. Fijación por Brida metálica sobre carril DIN 46277/3  .....
UNIPOLAR NEUTRO. Con tubo neutro y maneta de color azul ..
UNIPOLAR LUMINOSO .....
BIPOLAR. Con tirador incluido .....
TRIPOLAR. Con empuñadura incluida .....
TRIPOLAR. Sobre pletina y empuñadura .....
TRIPOLAR. Con tirador incluido .....
TRIPOLAR. Sobre pletina y tirador .....
TRIPOLAR + N. Con empuñadura incluida .....
TRIPOLAR + N. Sobre pletina y empuñadura .....
TRIPOLAR + N. Con tirador incluido .....
TRIPOLAR + N. Sobre pletina y tirador .....

Referencia	Precio €	Piezas Caja
PF-80	6,90	6
PF-80 CA	8,85	6
PF-80 CB	8,10	6
PF-80 BP	8,10	6
PF-80 BO	9,09	6
PF-80 N	8,76	6
PF-80 L	8,85	6
PF-80/2 TC	15,88	2
PF-80/3	23,57	2
PF-80/3 PL	30,31	2
PF-80/3 TC	23,57	2
PF-80/3 TC-PL	30,31	2
PF-80/4	34,34	2
PF-80/4 PL	40,39	2
PF-80/4 TC	34,34	2
PF-80/4 TC-PL	40,39	2





Se suministran por cajas completas

Normas: UNE-EN 60269-1 UNE-EN 60269-2

Serie: PF

# BASES PORTAFUSIBLES SECCIONABLES

## ACCESORIOS

ACCESORIOS	Cantid. Mínima	20 AMPERIOS		25 AMPERIOS		50 AMPERIOS		100 AMPERIOS	
		Referencia	Precio €	Referencia	Precio €	Referencia	Precio €	Referencia	Precio €
PASADOR. Para conjunto BIPOLAR	10	PC-16/2	0,66	PC-20/2	0,77	PC-40/2	0,83	PC-80/2	0,88
PASADOR . Para conjunto TRIPOLAR	10	PC-16/3	0,72	PC-20/3	0,96	PC-40/3	1,09	PC-80/3	1,13
PASADOR. Para conjunto TRIPOLAR + N	10	PC-16/4	0,81	PC-20/4	1,31	PC-40/4	1,46	PC-80/4	1,55
EMPUÑADURA. Para conjunto TRIPOLAR con pasador incluido	2	-	-	EC-20/3	2,68	EC-40/3	2,76	EC-80/3	2,87
EMPUÑADURA. Para conjunto TRIPOLAR + N con pasador incluido	2	-	-	EC-20/4	2,80	EC-40/4	3,05	EC-80/4	3,28
PLETINA. Para conjunto TRIPOLAR	1	-	-	PL-20/3	4,60	PL-40/3	5,77	PL-80/3	7,13
PLETINA. Para conjunto TRIPOLAR + N	1	-	-	PL-20/4	5,06	PL-40/4	6,83	PL-80/4	8,38
TIRADOR DE APERTURA BIPOLAR con pasador incluido	6	-	-	-	-	-	-	TC-80/2	1,79
TIRADOR DE APERTURA TRIPOLAR con pasador incluido	2	-	-	-	-	-	-	TC-80/3	2,87
TIRADOR DE APERTURA TRIPOLAR + N con pasador incluido	2	-	-	-	-	-	-	TC-80/4	3,28
BRIDA AUTOMÁTICA. Carril DIN 	10	-	-	CA-20	1,57	CA-40	1,89	CA-80	1,89
BRIDA METÁLICA. Carril DIN 	10	-	-	CB-20	0,72	CB-40	0,80	CB-80	0,80
BRIDA. Carril DIN 	10	BA-16	0,66	BA-20	0,66	BP-40	0,77	BP-80	0,77
BRIDA METÁLICA. Carril DIN 	10	-	-	BO-20	1,79	BO-40	1,97	BO-80	1,97
TUBO NEUTRO	10	CN-16	0,74	CN-20	0,91	CN-40	1,21	CN-80	1,83

Los modelos N y L pueden ir con cualquier accesorio, incrementando 0,55 € por montaje unitario.

Serie: M

# BASES PORTAFUSIBLES MODULARES

## CARACTERÍSTICAS

- Bornas protegidas contra el contacto accidental.
- Fijación a carril DIN 46277/3.

### M-00 PARA FUSIBLES DE 8,5 x 31,5

	Referencia	Precio €	Piezas Caja
UNIPOLAR .....	M-00	<b>2,93</b>	12
UNIPOLAR NEUTRO .....	M-00 N	<b>3,69</b>	12
UNIPOLAR Con Indicador Luminoso .....	M-00 L	<b>9,04</b>	12
UNIPOLAR + N (1 módulo) .....	M-00/1 N	<b>7,12</b>	12
UNIPOLAR + N (2 módulos) .....	M-00/2 N	<b>7,56</b>	6
BIPOLAR .....	M-00/2	<b>6,76</b>	6
TRIPOLAR .....	M-00/3	<b>10,96</b>	4
TRIPOLAR + N (3 módulos) .....	M-00/3 N	<b>13,77</b>	4
TRIPOLAR + N (4 módulos) .....	M-00/4	<b>17,66</b>	3

### M-0 PARA FUSIBLES DE 10,3 x 38

	Referencia	Precio €	Piezas Caja
UNIPOLAR .....	M-0	<b>3,04</b>	12
UNIPOLAR NEUTRO .....	M-0 N	<b>3,69</b>	12
UNIPOLAR Con Indicador Luminoso .....	M-0 L	<b>9,15</b>	12
UNIPOLAR + N (1 módulo) .....	M-0/1 N	<b>7,17</b>	12
UNIPOLAR + N (2 módulos) .....	M-0/2 N	<b>7,71</b>	6
BIPOLAR .....	M-0/2	<b>6,88</b>	6
TRIPOLAR .....	M-0/3	<b>10,96</b>	4
TRIPOLAR + N (3 módulos) .....	M-0/3 N	<b>14,01</b>	4
TRIPOLAR + N (4 módulos) .....	M-0/4	<b>18,05</b>	3

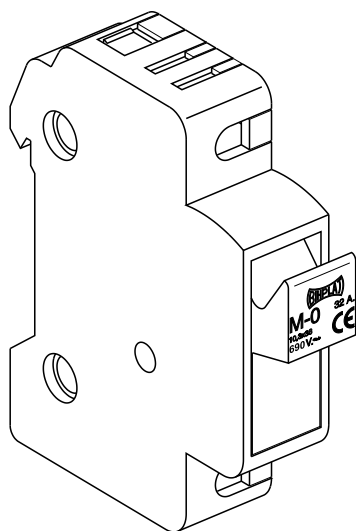

### M-1 PARA FUSIBLES DE 14,3 x 51

	Referencia	Precio €	Piezas Caja
UNIPOLAR .....	M-1	<b>6,89</b>	6
UNIPOLAR NEUTRO .....	M-1 N	<b>8,25</b>	6
UNIPOLAR Con Indicador Luminoso .....	M-1 L	<b>13,45</b>	6
UNIPOLAR Con microrruptor .....	M-1 MICRO	<b>19,15</b>	6
UNIPOLAR + N (2 módulos) .....	M-1/2 N	<b>15,76</b>	3
BIPOLAR .....	M-1/2	<b>13,88</b>	3
TRIPOLAR .....	M-1/3	<b>22,04</b>	2
TRIPOLAR Con microrruptor .....	M-1/3 MICRO	<b>36,17</b>	2
TRIPOLAR + N (4 módulos) .....	M-1/4	<b>35,60</b>	1
TRIPOLAR + N Con microrruptor .....	M-1/4 MICRO	<b>52,43</b>	1

### M-2 PARA FUSIBLES DE 22,2 x 58

	Referencia	Precio €	Piezas Caja
UNIPOLAR .....	M-2	<b>11,95</b>	6
UNIPOLAR NEUTRO .....	M-2 N	<b>15,13</b>	6
UNIPOLAR + N (2 módulos) .....	M-2/2 N	<b>27,01</b>	3
BIPOLAR .....	M-2/2	<b>23,77</b>	3
TRIPOLAR .....	M-2/3	<b>35,64</b>	2
TRIPOLAR + N .....	M-2/4	<b>54,04</b>	1

Se suministran por cajas completas

Normas: UNE-EN 60269-1 UNE-EN 60269-2

# BASES PORTAFUSIBLES NH

Serie: NH

TERMOPLÁSTICO

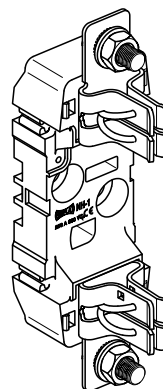

TERMOPLÁSTICO	Referencia	Intensidad	Tamaño	Precio €	Piezas Caja
<b>UNIPOLARES FIJACIÓN RAIL</b>	NH-00 PR	160	00	<b>5,53</b>	3
	NH-0 PR	160	0	<b>9,26</b>	3
	NH-1 PR	250	1	<b>13,53</b>	3
	NH-2 PR	400	2	<b>18,18</b>	3
	NH-3 PR	630	3	<b>24,74</b>	3
<b>UNIPOLARES FIJACIÓN TORNILLO</b>	NH-00 PT	160	00	<b>4,84</b>	3
	NH-0 PT	160	0	<b>8,62</b>	3
	NH-1 PT	250	1	<b>12,99</b>	3
	NH-2 PT	400	2	<b>17,60</b>	3
	NH-3 PT	630	3	<b>24,09</b>	3
	NH-4 EPT	1250	4	<b>94,58</b>	1
<b>PANTALLAS DE SEPARACIÓN</b>	PAN-00 P	-	00	<b>1,09</b>	2
	PAN-0 P	-	0	<b>1,60</b>	2
	PAN-1-2 P	-	1 y 2	<b>2,36</b>	2
	PAN-3 P	-	3	<b>2,80</b>	2
<b>DISTANCIADORES</b>	DIS-00 P	-	00	<b>0,62</b>	2
	DIS-0 P	-	0	<b>0,66</b>	2
	DIS-1-2 P	-	1 y 2	<b>0,83</b>	2
	DIS-3 P	-	3	<b>1,41</b>	2
<b>CUBREBORNAS</b>	CBS-NH00	-	00	<b>0,95</b>	6

Para hacer conjuntos Tripolares con las bases de Termoplástico, se precisan 3 bases unipolares, 2 pantallas de separación y 2 distanciadores.

ACCESORIOS	Referencia	Tamaño	Precio €	Piezas Caja
<b>MANETA EXTRACCIÓN</b>	MANETA EXTR.00-3	00-3	<b>13,58</b>	1
<b>BARRETAS SECCIONABLES PARA NEUTRO</b>	BARRETA SECC. NH-00	00	<b>4,84</b>	6
	BARRETA SECC. NH-0	0	<b>5,90</b>	6
	BARRETA SECC. NH-1	1	<b>7,32</b>	3
	BARRETA SECC. NH-2	2	<b>9,21</b>	3
	BARRETA SECC. NH-3	3	<b>10,98</b>	3
<b>BASE POLIÉSTER CON NEUTRO SECCIONABLE (Tornillo-tornillo)</b>	NH-00 N SEC	00	<b>5,32</b>	3
	NH-0 N SEC	0	<b>6,99</b>	3
	NH-1 N SEC	1	<b>10,46</b>	3
	NH-2 N SEC	2	<b>10,46</b>	3
	NH-3 N SEC	3	<b>16,82</b>	3

Serie: C

# FUSIBLES CILINDRICOS "UTE"

Normas: CEI 269 - UNE 21.103 - NFC 63.210

Tamaño 00: 20 kA 400 V~  
 Tamaño 0-1-2: 120 kA 400/500/690 V~

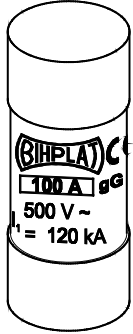

APLICACIÓN		Precios por caja de 10 unidades						
		SIN INDICADOR DE FUSIÓN						
		gI - gG				aM		
TAMAÑO	00 8,5 x 31,5	0 10,3 x 38	1 14,3 x 51	2 22,2 x 58	0 10,3 x 38	1 14,3 x 51	2 22,2 x 58	
		Precio €						
INTENSIDAD NOMINAL AMPERIOS	2	6,82	7,66	-	-	9,00	-	-
	4	6,57	7,26	14,76	-	9,00	-	-
	6	6,57	7,26	15,53	-	9,00	-	-
	8	6,57	7,26	11,20	-	9,00	-	-
	10	6,57	7,26	11,20	-	9,00	-	-
	12	6,57	7,26	11,20	-	9,00	-	-
	16	6,57	7,26	11,20	-	9,29	13,05	-
	20	6,57	7,54	11,20	-	9,29	13,05	-
	25	6,57	7,54	11,20	21,43	9,29	13,05	-
	32	-	7,54	12,24	21,43	10,02	14,95	-
	40	-	-	12,24	22,88	-	14,95	-
	50	-	-	12,24	23,24	-	14,95	24,26
	63	-	-	-	23,24	-	-	25,18
80	-	-	-	24,03	-	-	26,55	
100	-	-	-	25,24	-	-	28,73	
125	-	-	-	26,44	-	-	30,04	
PIEZAS CAJA		10	10	10	10	10	10	10

Sobre demanda podemos construir otras ejecuciones en Cartuchos Fusibles Cilíndricos.

Al solicitar estos fusibles, se indicará la Serie, CI (para los de distribución) ó CM (para los de acompañamiento de motor), el tamaño, los Amperios y el tipo. Por ejemplo, para solicitar Fusibles de distribución en el tamaño 0, de 6 Amperios, la referencia será: **CI-0 6 A. GI** y si fueran de acompañamiento motor: **CM-0 6 A. AM**.

Serie: CNH

# FUSIBLES NH

Normas: CEI 269 - NFC 63.210 - VDE 0636 - UNE 21.103 - DIN 43.620 - DIN 57.636  
 120 kA gI-gL-gG 500 V ~

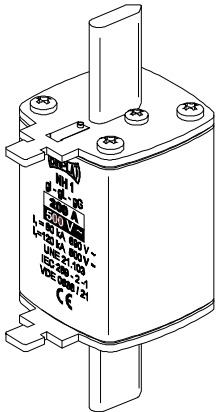

TAMAÑO		Precios unitarios											
		CON INDICADOR DE FUSION											
		NH000 - NH00		NH0		NH1/C1-NH1		NH2/C2 - NH2		NH3/C3 - NH3		NH4	
INTENSIDAD		PVP	Volt.	PVP	Volt.	PVP	Volt.	PVP	Volt.	PVP	Volt.	PVP	Volt.
25	A.	5,70	500 V	7,67	500 V	-	-	-	-	-	-	-	-
32	A.	5,70	500 V	7,67	500 V	-	-	-	-	-	-	-	-
40	A.	5,70	500 V	7,67	500 V	-	-	-	-	-	-	-	-
50	A.	5,70	500 V	7,67	500 V	11,11	500 V	-	-	-	-	-	-
63	A.	5,70	500 V	7,67	500 V	11,11	500 V	-	-	-	-	-	-
80	A.	5,70	500 V	7,67	500 V	11,11	500 V	-	-	-	-	-	-
100	A.	5,70	500 V	7,67	500 V	11,11	500 V	15,43	500 V	-	-	-	-
125	A.	6,31	500 V	7,73	500 V	11,11	500 V	15,43	500 V	-	-	-	-
160	A.	6,70	500 V	7,73	500 V	11,91	500 V	15,43	500 V	-	-	-	-
200	A.	-	-	-	-	11,91	500 V	15,43	500 V	-	-	-	-
250	A.	-	-	-	-	11,91	500 V	16,76	500 V	24,48	500 V	-	-
315	A.	-	-	-	-	15,46	500 V	16,76	500 V	24,48	500 V	-	-
355	A.	-	-	-	-	15,46	500 V	16,76	500 V	24,48	500 V	-	-
400	A.	-	-	-	-	-	-	16,76	500 V	24,48	500 V	-	-
425	A.	-	-	-	-	-	-	19,80	500 V	25,47	500 V	-	-
500	A.	-	-	-	-	-	-	19,80	500 V	29,84	500 V	-	-
630	A.	-	-	-	-	-	-	-	-	29,84	500 V	141,37	500 V
800	A.	-	-	-	-	-	-	-	-	-	-	141,37	500 V
1000	A.	-	-	-	-	-	-	-	-	-	-	147,62	500 V
1250	A.	-	-	-	-	-	-	-	-	-	-	147,62	500 V
PIEZAS CAJA		3		3		3		3		3		1	

Sobre demanda podemos construir otras ejecuciones en Cartuchos Fusibles NH.

Al solicitar estos fusibles, se indicará la Serie, CNH, el tamaño, los Amperios y el tipo. Por ejemplo, para solicitar Fusibles en el tamaño NH0 de 32 Amperios, la referencia será: **CNH-0 32 A. GI**.

Serie: DO

## BASES PORTAFUSIBLES DO

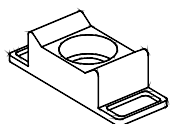
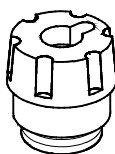
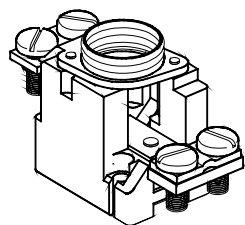

Precios Unitarios						
	Referencia	Intensidad	Rosca	Fijación	Precio €	Piezas Caja
<b>UNIPOLARES</b>	DO-2 BRIDA	63	E-18	Brida	<b>2,71</b>	20
	DO-3 BRIDA	100	M-30 x 2	Brida	<b>8,30</b>	10
	DO-1 RAIL	16	E-14	Rail DIN	<b>2,61</b>	20
	DO-2 RAIL	63	E-18	Rail DIN	<b>3,19</b>	20
	DO-3 RAIL	100	M-30 x 2	Rail DIN	<b>8,59</b>	10
	DO-1 TOR	16	E-14	Tornillo	<b>2,13</b>	20
<b>TRIPOLARES</b>	DO-2 TOR	63	E-18	Tornillo	<b>2,92</b>	20
	DO-3 TOR	100	M-30 x 2	Tornillo	<b>8,07</b>	10
	DO-1/3 RAIL	16	E-14	Rail DIN	<b>6,26</b>	5
	DO-2/3 RAIL	63	E-18	Rail DIN	<b>8,48</b>	5
<b>TAPONES ROSCADOS PORCELANA</b>	DO-1/3 TOR	16	E-14	Tornillo	<b>5,50</b>	5
	DO-2/3 TOR	63	E-18	Tornillo	<b>7,84</b>	5
	TR-DO1	16	E-14	-	<b>0,83</b>	20
<b>TAPAS DE PROTECCIÓN</b>	TR-DO2	63	E-18	-	<b>0,93</b>	20
	TR-DO3	100	M-30 x 2	-	<b>8,81</b>	10
	TP-DO1/DO2	16 / 63	-	Unipolar	<b>0,46</b>	50
<b>TAPAS DE PROTECCIÓN</b>	TP-DO3	100	-	Unipolar	<b>2,31</b>	10
	TP-DO1/TRIP	16 / 63	-	Tripolar	<b>1,42</b>	10

Serie: DO

## CARTUCHOS FUSIBLES DO

Normas: CEI 269 - VDE 0636 - UNE 21.103 - DIN 49.522  
50 kA gL 400 V ~ - 250 V...



Precio por caja de 10 unidades						
	Referencia	Intensidad			Precio €	Piezas Caja
<b>TAMAÑO DO 1</b>	NZ-DO1 2 A.	2	-	-	<b>10,48</b>	10
	NZ-DO1 4 A.	4	-	-	<b>10,48</b>	10
	NZ-DO1 6 A.	6	-	-	<b>10,48</b>	10
	NZ-DO1 10 A.	10	-	-	<b>10,48</b>	10
	NZ-DO1 16 A.	16	-	-	<b>10,48</b>	10
<b>TAMAÑO DO 2</b>	NZ-DO2 20 A.	20	-	-	<b>12,55</b>	10
	NZ-DO2 25 A.	25	-	-	<b>12,55</b>	10
	NZ-DO2 35 A.	35	-	-	<b>12,55</b>	10
	NZ-DO2 50 A.	50	-	-	<b>15,05</b>	10
	NZ-DO2 63 A.	63	-	-	<b>15,05</b>	10
<b>TAMAÑO DO 3</b>	NZ-DO3 80 A.	80	-	-	<b>78,82</b>	10
	NZ-DO3 100 A.	100	-	-	<b>78,82</b>	10